

Robot cortacésped

RC500

ALNOVA®

Guía rápida de instalación



ES

Millasur S.L.
Rúa Eduardo Pondal, nº 23 - Pol. Ind. Sigüeiro
15688 - Oroso - A Coruña - 981 696 465 - www.millasur.com



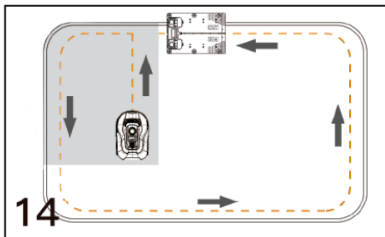
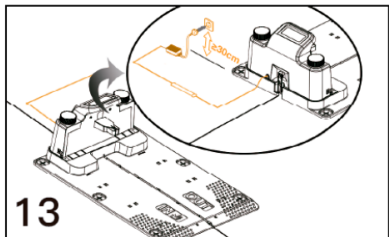
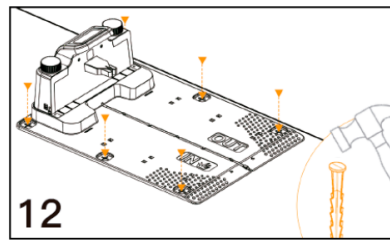
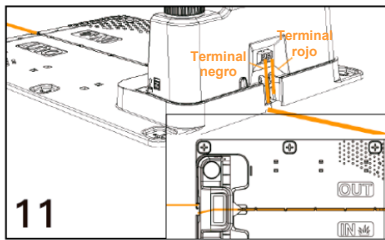
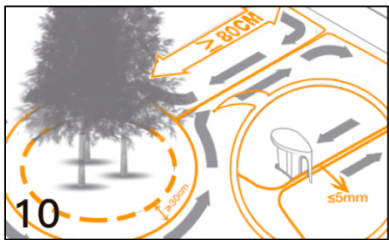
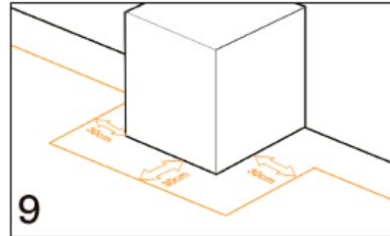
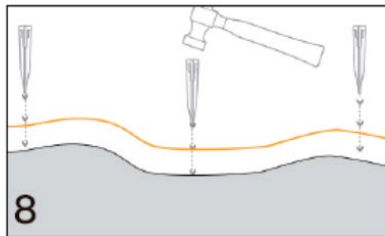
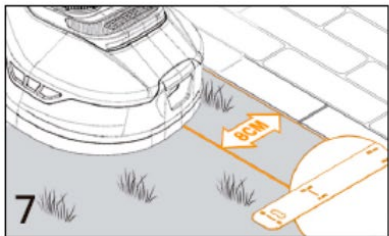
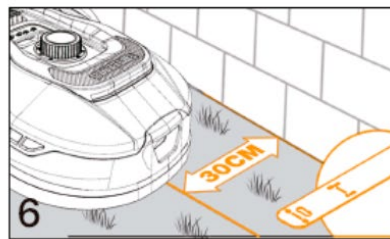
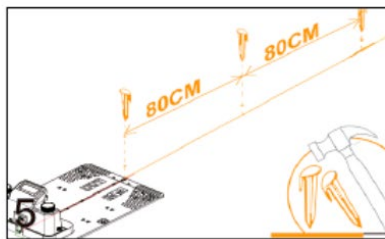
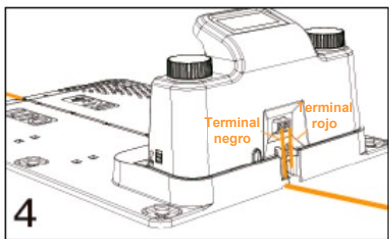
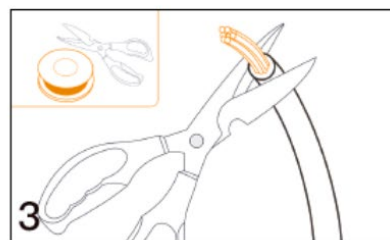
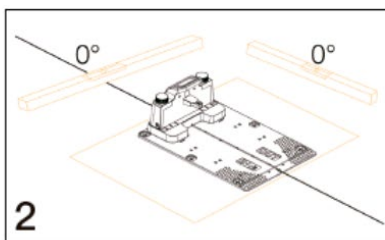
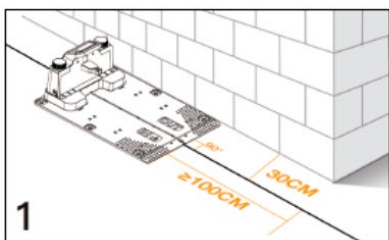
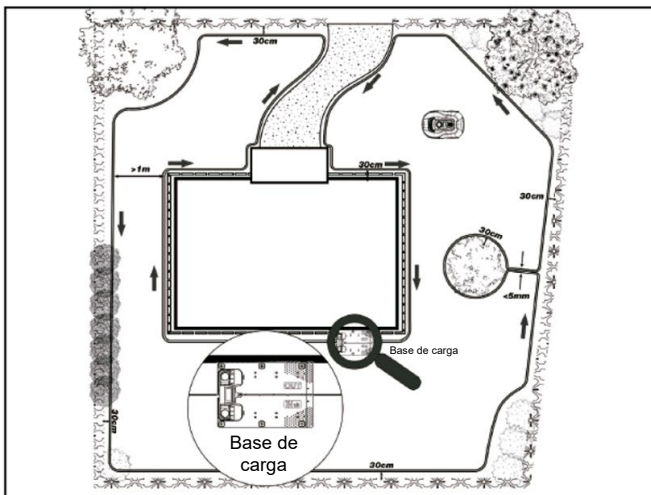
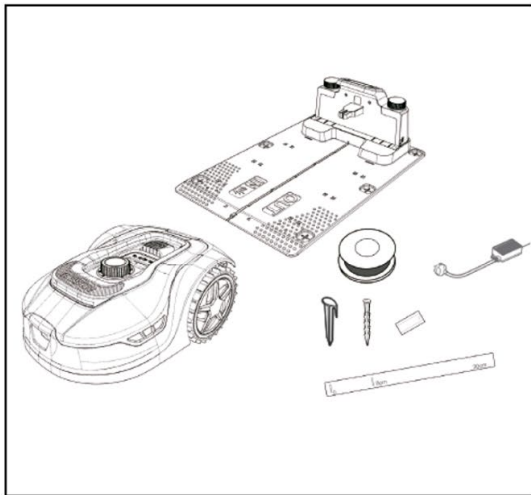

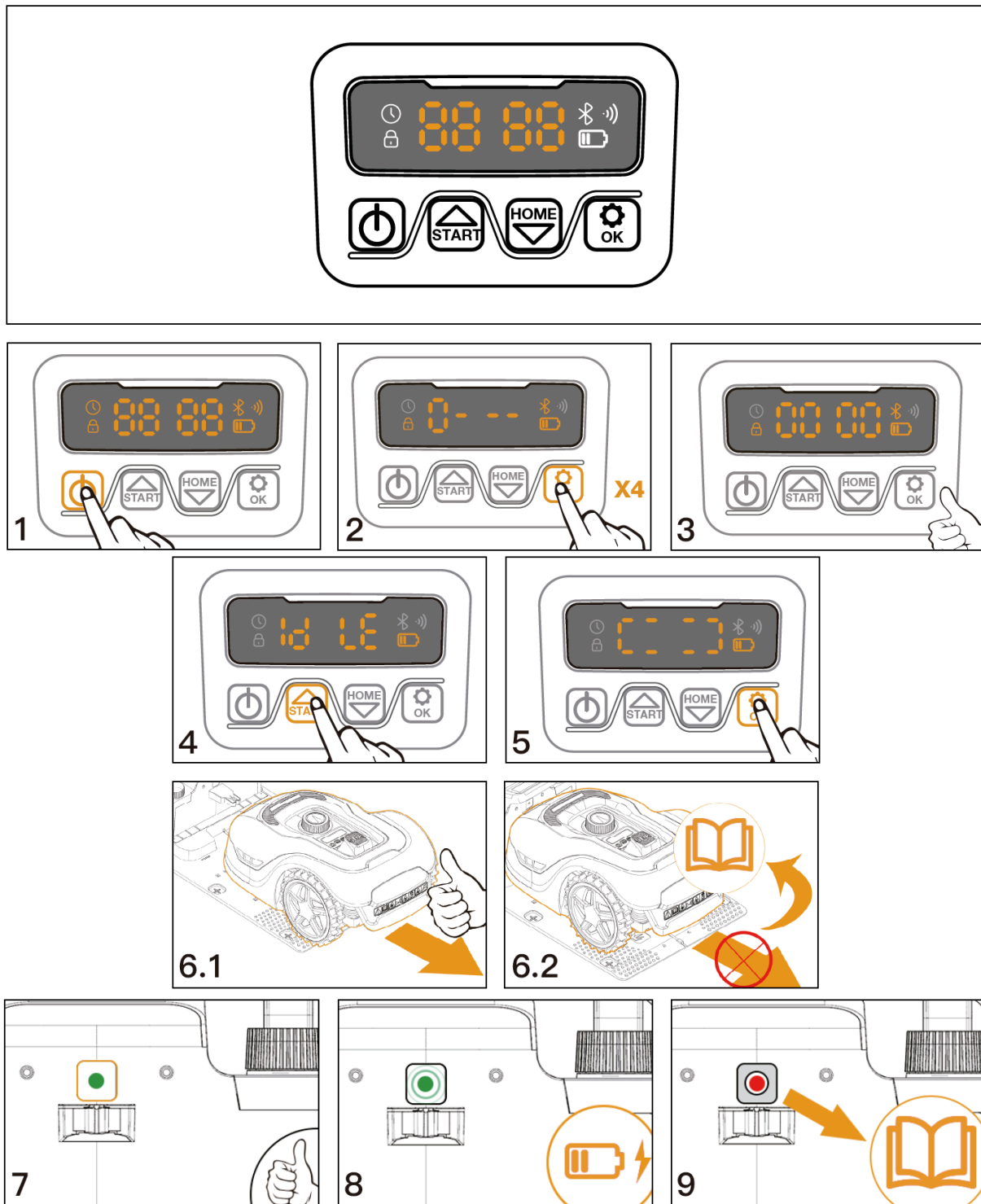







Cambiar código PIN

Para cambiar el código PIN:

- Mantenga presionados los botones  y  al mismo tiempo durante 3 segundos.
- El ícono  parpadeará, "PIN 1" parpadeará, eso significa que debe ingresar el PIN anterior. Después de que se muestre el "PIN 1", el primer número parpadeará.
- Use  o  para seleccionar el número y presione  para confirmar. El siguiente





número parpadeará.

- Use el mismo método para ingresar su antiguo PIN. Ahora puede establecer su nuevo PIN.
- Por ejemplo, el nuevo código PIN está configurado para ser 1234. Después de ingresar su antiguo PIN, "PIN2" parpadeará y el primer número parpadeará nuevamente. Use el mismo método para ingresar su nuevo código PIN deseado (en este ejemplo, 1234).
- Después aparecerá 12 34 en la pantalla. Su código PIN ha sido cambiado con éxito.













Establecer año, fecha y hora



Establecer el año, la fecha y la hora son elementos de **configuración obligatorios**. Si no configura estos elementos, influirá en el tiempo de programación en la siguiente configuración. Estos elementos deben establecerse en el orden de año, fecha y hora. Para el ajuste del año:

- Para la configuración del año, mantenga presionado  durante 5 segundos hasta que el icono  y un número parpadeen en la pantalla, por ejemplo, 2020.
- Utilice  o  para seleccionar el año que desee.
- Luego presione  para confirmar y finalizar la configuración del año.





- Mientras tanto, el icono  volverá a parpadear y se mostrará un número para indicar la fecha, por ejemplo, 08.25, que significa 25 de agosto.
- Cuando  esté parpadeando, use  o  para seleccionar el número y presione  para confirmar. Luego finalice el ajuste de la fecha.
- Mientras tanto, el icono  parpadeará y se mostrará la hora, por ejemplo, 13:25. Cuando  esté parpadeando, use  o  para seleccionar el número y presione  para confirmar.
- Ahora que se ha completado la configuración de la hora, en la pantalla se mostrará 12 34.

Cambiar la hora de inicio predeterminada

La hora de inicio predeterminada de 9:00 se puede cambiar a cualquier hora presionando los botones  y  al mismo tiempo durante 3 segundos.



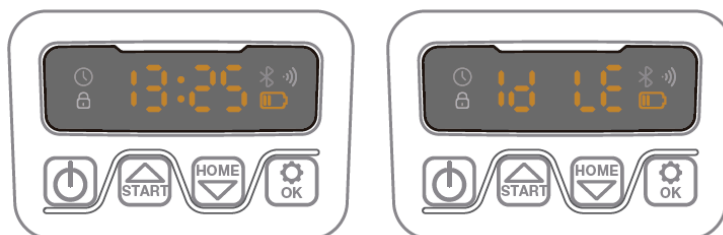

Por ejemplo, si desea cambiar la hora a las 13:25, cuando  parpadee:

- Use  o  para seleccionar el número y presione  para confirmar.
- Luego **13:25** aparecerá en la pantalla y su cortacésped comenzará a cortar desde 13:25, al mismo tiempo que escuchará un pitido.



Cambiar el tiempo de corte predeterminado por día





El tiempo de corte predeterminado es de 8 horas por día, puede cambiarlo a 1-24 horas.

- Mantenga presionado el botón  durante 3 segundos
- Por ejemplo, si desea cambiar a 06h, cuando **06 H** parpadee, use  o  para seleccionar el número y presione  para confirmar. Luego se mostrará **13:25** en la pantalla.
- Luego, su robot cortacésped cortará 6 horas por día, al mismo tiempo escuchará un pitido.



Cambiar el tiempo de corte predeterminado por semana

El tiempo de corte predeterminado por semana es 5 días, pero puede cambiarse a 3 o 7 días.

- Mantenga presionados los botones  y  durante 3 segundos.
- Por ejemplo, cambie a 3 días por semana:
 - – 05 – parpadeará, use  o  para seleccionar el número y presione  para confirmar.
 - Entonces **13:25** estará en la pantalla.