

Instrucciones - Manual usuario

ROBOT CORTACÉSPED

RC800



ALNOVA[®]

Millasur, SL.
Rúa Eduardo Pondal, nº 23 - Pol. Ind. Sigüeiro
15688 - Oroso - A Coruña - 981 696 465 - www.millasur.com



ANOVA le agradece por haber elegido uno de nuestros productos y le garantiza la asistencia y cooperación que siempre ha distinguido a nuestra marca a lo largo del tiempo.

Esta máquina está diseñada para durar muchos años y para ser de gran utilidad si es usada de acuerdo con las instrucciones contenidas en el manual de usuario. Le recomendamos, por tanto, leer atentamente este manual de instrucciones y seguir todas nuestras recomendaciones.

Para más información o dudas puede ponerse en contacto mediante nuestros soportes web como www.anova.es

INFORMACIÓN SOBRE ESTE MANUAL

Preste atención a la información proporcionada en este manual y en el aparato por su seguridad y la de otros.

- Este manual contiene instrucciones de uso y mantenimiento.
- Lleve este manual consigo cuando vaya a trabajar con la máquina.
- Los contenidos son correctos a la hora de la impresión.
- Se reservan los derechos de realizar alteraciones en cualquier momento sin que ello afecte nuestras responsabilidades legales.
- Este manual está considerado parte integrante del producto y debe permanecer junto a este en caso de préstamo o reventa.
- Solicite a su distribuidor un nuevo manual en caso de pérdida o daños.

LEA ATENTAMENTE ESTE MANUAL ANTES DE USAR LA MÁQUINA



Para asegurar que su máquina proporcione los mejores resultados, lea atentamente las normas de uso y seguridad antes de utilizarla.

OTRAS ADVERTENCIAS:

Una utilización incorrecta podría causar daños a la máquina u a otros objetos.

La adaptación de la máquina a nuevos requisitos técnicos podría causar diferencias entre el contenido de este manual y el producto adquirido.

Lea y siga todas las instrucciones de este manual. Incumplir estas instrucciones podría resultar en daños personales

ÍNDICE CONTENIDO

1. NORMAS Y PRECAUCIONES DE SEGURIDAD
2. SÍMBOLOS DE SEGURIDAD
3. DESCRIPCIÓN DEL PRODUCTO
4. DATOS TÉCNICOS
5. INSTALACIÓN
6. CONFIGURACIÓN
7. SOLUCIÓN DE PROBLEMAS - CÓDIGOS DE ERROR
8. ACTUALIZACIÓN DE SOFTWARE
9. MANTENIMIENTO
10. CONECTAR APP
11. MEDIO AMBIENTE
12. CONDICIONES DE GARANTÍA
13. DESPIECE
14. CERTIFICADO CE

1. NORMAS Y PRECAUCIONES DE SEGURIDAD

General

- Este anexo presenta prácticas de operación seguras para este tipo de máquinas las cuales cumplen con la normativa.
 - También debe incluir información sobre los niveles de ruido y las advertencias necesarias, junto con los siguientes puntos.
- ⚠ Importante: Lea cuidadosamente el manual antes de usar la máquina. Conservar estas instrucciones para futuras consultas. Debido a nuestro programa continuo I+D+I, las especificaciones de este documento están sujetas a cambios sin previo aviso.

Prácticas operativas seguras

Formación

- Lea las instrucciones cuidadosamente. Familiarícese con los controles y el uso adecuado de la máquina.
- Nunca permita que personas que no estén familiarizadas con estas instrucciones o niños utilicen la máquina. Las regulaciones locales pueden restringir la edad del operario.
- El operario y/o usuario es responsable de los accidentes o peligros que ocurran a otras personas o a su propiedad.

Preparación

- Asegúrese de realizar correctamente la instalación del sistema automático de delimitación perimetral según las instrucciones.
- Asegúrese de que su césped no tenga más de 4" o 100 mm, si es más largo, use una cortadora de césped regular o una recortadora de césped para cortarlo.
- Inspeccione periódicamente el área donde se utilizará la máquina y retire todas las piedras, palos, alambres y otros objetos extraños.
- Inspeccione periódicamente las cuchillas, los pernos de las cuchillas y los componentes del robot cortacésped y compruebe que no estén desgastados ni dañados. Reemplace las cuchillas y pernos desgastados o dañados en juegos para preservar el equilibrio.
- En las máquinas de varios husillos, tenga cuidado ya que, al girar una cuchilla, puede hacer que otras cuchillas giren.

Funcionamiento y puesta en marcha

General

- Nunca use la máquina con protecciones defectuosas o sin dispositivos de seguridad.
- No coloque las manos o los pies cerca o debajo de las piezas giratorias. Manténgase alejado de la abertura de descarga en todo momento.
- Nunca levante o transporte una máquina mientras el motor está en funcionamiento.
- Apague y detenga la máquina completamente:
 - Antes de eliminar cualquier atasco
 - Antes de reparar o ajustar la máquina
- No deje la máquina en funcionamiento sin supervisión si sabe que hay mascotas, niños o personas en las inmediaciones.

Mantenimiento y almacenamiento

- Mantenga todas las tuercas, pernos y tornillos apretados para asegurarse de que la

máquina esté en condiciones seguras de funcionamiento.

- Revise el robot cortacésped con frecuencia para ver si está desgastado o deteriorado.
- Reemplace las piezas desgastadas o dañadas por seguridad.
- Asegúrese de cargar la batería con el cargador correcto recomendado por el fabricante. El uso incorrecto puede provocar descargas eléctricas, sobrecalentamiento o fugas de líquido corrosivo de la batería.
- El mantenimiento de la máquina debe realizarse de acuerdo con las instrucciones del fabricante.

Paquete de batería y cargador

Antes de cargar, lea las instrucciones.

- Asegúrese de que su cargador coincida con la toma de corriente, asegúrese de que la conexión entre el cargador de batería y el paquete de batería sea el modelo correcto.
- Se puede obtener una vida útil más larga y un mejor rendimiento si el paquete de batería se carga cuando la temperatura del aire es entre 18°C y 25°C.
- No cargue la batería en temperaturas ambientales inferiores a 5°C o superiores a 40°C. Esto es importante ya que puede evitar daños graves a la batería.
- Tenga cuidado con las baterías. En caso de fuga de electrolito, enjuague con agua/agente neutralizante y, además, busque ayuda médica si entra en contacto con los ojos, etc.

Advertencias de seguridad para el paquete de baterías

- No desmonte, abra ni triture el paquete de baterías.
- No cortocircuite el paquete de baterías.
- No guarde los paquetes de baterías al azar en una caja o cajón donde puedan provocar un cortocircuito entre sí o ser provocados por materiales conductores.
Cuando el paquete de baterías no esté en uso, manténgalo alejado de otros objetos metálicos, como sujetapapeles, monedas, llaves, clavos, tornillos u otros objetos metálicos pequeños, que puedan hacer una conexión de un terminal a otro. Hacer un cortocircuito entre los terminales de la batería puede causar quemaduras o un incendio.
- No exponga el paquete de baterías al calor o al fuego. Evite el almacenamiento bajo la luz solar directa o altas temperaturas.
- No someta el paquete de baterías a golpes mecánicos.
- En caso de fuga de la batería, no permita que el líquido entre en contacto con la piel o los ojos. Si se ha hecho contacto, lave el área afectada con abundante agua y consulte a un médico.
- Mantenga la batería limpia y seca.
- El paquete de baterías ofrece su mejor rendimiento cuando funciona a temperatura ambiente normal (20°C ± 5°C).
- No utilice baterías modificadas o dañadas.
- Recargue solo con el cargador especificado por el fabricante. No utilice ningún cargador que no sea el proporcionado específicamente para su uso con esta máquina. Un cargador que no sea aprobado por el fabricante para este paquete de baterías puede crear un riesgo de incendio y lesiones relacionadas.
- No use ningún paquete de baterías que no esté diseñado para usarse con el equipo.
- Mantenga el paquete de baterías fuera del alcance de los niños.
- Conserve la documentación original del producto para referencia futura.
- Deseche apropiadamente el paquete de baterías y el cargador siguiendo las normas de seguridad del medio ambiente.
- Si el aparato se va a almacenar sin usar durante un período prolongado, se deben quitar

las baterías.

2. SÍMBOLOS DE SEGURIDAD

Generales



Advertencia: Lea las instrucciones para el usuario antes de usar el producto.



Advertencia: Desactive el producto antes de trabajar o levantar la máquina.



Advertencia: Mantenga una distancia segura de la máquina cuando esté en funcionamiento. Mantenga las manos y pies alejados de las cuchillas giratorias.



Advertencia: No se suba a la máquina. Nunca ponga sus manos o pies cerca o debajo de la máquina.



Utilice una fuente de alimentación desmontable como se define en la etiqueta de clasificación junto al símbolo.



Marca de conformidad CE.



Emisión de ruido al entorno. Las emisiones del producto se indican en Datos técnicos y en la placa de características.



El cable de baja tensión no se debe acortar, alargar ni empalmar. No utilice el robot cortacésped cerca del cable de bajo voltaje.
Tenga cuidado al recortar los bordes donde se colocan los cables.



No está permitido desechar este producto como basura doméstica normal. Asegúrese de que el producto se recicle de acuerdo con los requisitos legales locales.

Símbolos en el paquete de baterías



Lea las instrucciones del usuario.



No tire la batería al fuego y no la exponga a una fuente de calor.



No sumerja la batería en agua.







Marca reciclable.



No está permitido desechar este paquete de baterías como basura doméstica normal. Asegúrese de que la batería se recicle de acuerdo con los requisitos legales locales.

Símbolos en el cargador

| | |
|---|---|
|  | Lea las instrucciones del usuario. |
|  | SMPS (Conmutador de la unidad de fuente de alimentación) |
|  | Aislamiento doble. |
|  | SMPS (unidad de fuente de alimentación conmutada) que incorpora una fuente de alimentación conmutada con aislamiento de seguridad a prueba de cortocircuitos. |
|  | No está permitido desechar este paquete de baterías como basura doméstica normal. Asegúrese de que la batería se recicle de acuerdo con los requisitos legales locales. |

⚠ Advertencia: Lea todas las advertencias de seguridad y todas las instrucciones. El incumplimiento de las advertencias e instrucciones puede provocar descargas eléctricas, incendios y/o lesiones graves.

Lea atentamente las instrucciones para la operación segura de la máquina, guarde todas las advertencias e instrucciones para referencia futura.

3. DESCRIPCIÓN DEL PRODUCTO

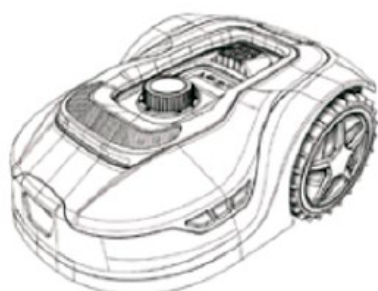

Robot cortacésped

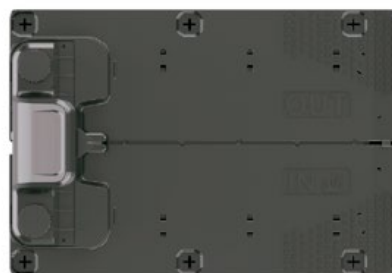

Base de carga



Clavos de ajuste de la base



Cuchillas de repuesto



Carrete de cable perimetral



Piquetas



Cargador



Guía de distancia

También necesitará:



4. DATOS TÉCNICOS

| Modelo | RC800 (RMA801M20V) |
|---|---|
| Área de corte | 800m ² |
| Voltaje | 20V máx. |
| Velocidad sin carga | 2800rpm±100rpm |
| Diámetro de corte | 180mm |
| Altura de corte | 20-60mm |
| Posiciones de altura de corte | 9 |
| Ángulo máximo para el área de trabajo | 36% (20°) |
| Paso más estrecho posible | 0.8m |
| Tipo/modelo de batería | 5,0Ah Li-Ion |
| Tiempo de carga | 90-100min |
| Clasificación del cargador | Input: 100-240V 50/60Hz,76W Output:20.5V--3.0A(IP67) |
| Ruido (potencia sonora) <i>(2000/14/EC modificado por 2005/88/EC, Anexo V)</i> | <62Db |
| Peso | 8,2 kg |
| Cable perimetral | 170m |
| Piquetas | 230 pcs |
| Cuchillas | 3 pcs |
| Base de carga | 1 (RC500-01 / CB03A) |
| Baterías | 1 (LBF205) |
| Cargador | 1 (CGF253) |
| Protección de robot | IPX5 |
| Protección estación de carga | IPX4 |
| Protección fuente alimentación | IP67 |
| App | Wi-Fi 2.4G + Bluetooth 4.0 |

Aclaraciones:

- No todos los accesorios que están descritos en este manual tienen por qué estar incluidos en la entrega final del producto debido a actualizaciones de producto.
- Voltaje medido sin carga: El voltaje inicial de la batería alcanza un voltaje máximo de 20 voltios. El voltaje nominal es de 18 voltios.
- Le recomendamos que compre los accesorios originales en la misma tienda que le

vendió la herramienta. Consulte el embalaje del accesorio para obtener más detalles. El personal de la tienda puede ayudarlo y ofrecerle consejos.

Etiqueta:



5. INSTALACIÓN

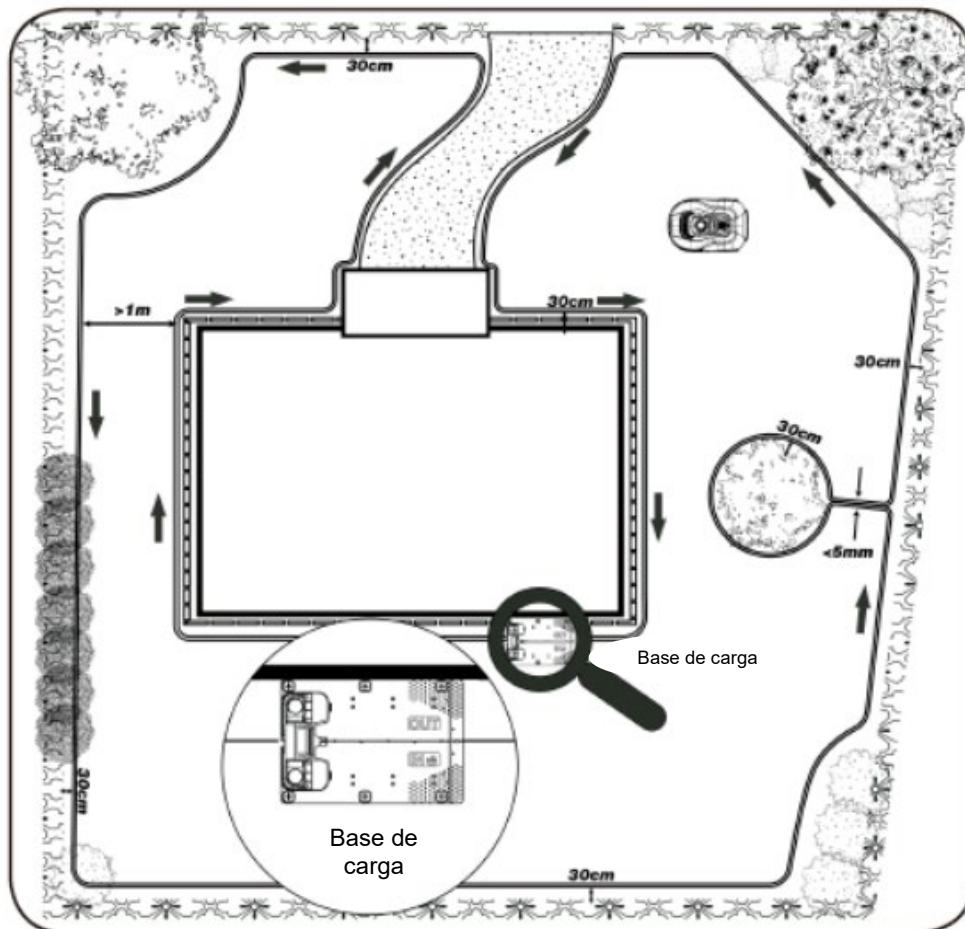

Instalación de la base de carga

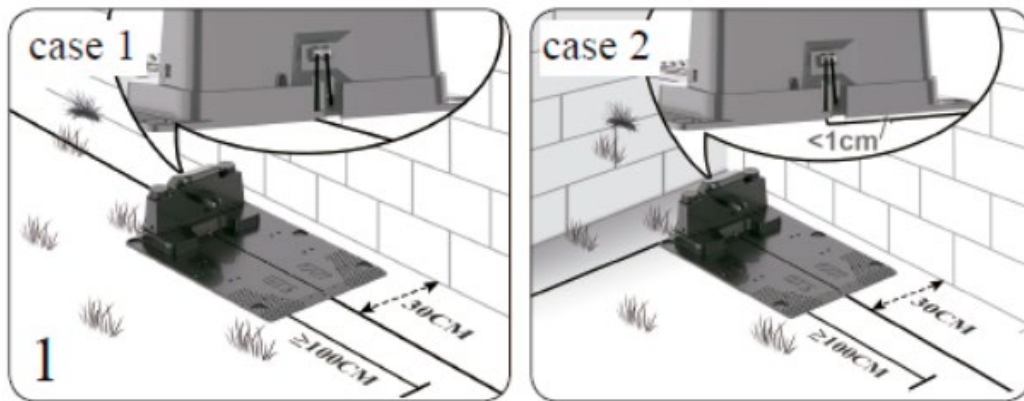

- La base de carga se puede colocar cerca de la casa. Cuando coloque el cable perimetral, deje al menos 1m de cable recto sin obstáculos frente a la base de carga.
Nota: El frente del cable perimetral de la base de carga debe estar recto durante 1m sin esquinas ni obstáculos para garantizar un acoplamiento adecuado del producto.
- La base de carga debe colocarse en un terreno nivelado. No debe colocarse sobre una superficie inclinada o en cualquier lugar que haga que su placa se doble.
- La estación de carga debe colocarse en un terreno relativamente nivelado. No debe colocarse sobre una superficie inclinada o en cualquier lugar que haga que su placa se doble.
- Recomendamos que la fuente de alimentación esté colocada en la pared a una altura mínima de 30 cm y que el cable de alimentación esté fuera del área de trabajo del robot cortacésped. De lo contrario, puede enterrarlo si lo desea.
- Se debe pelar el cable perimetral unos 10mm en un extremo.

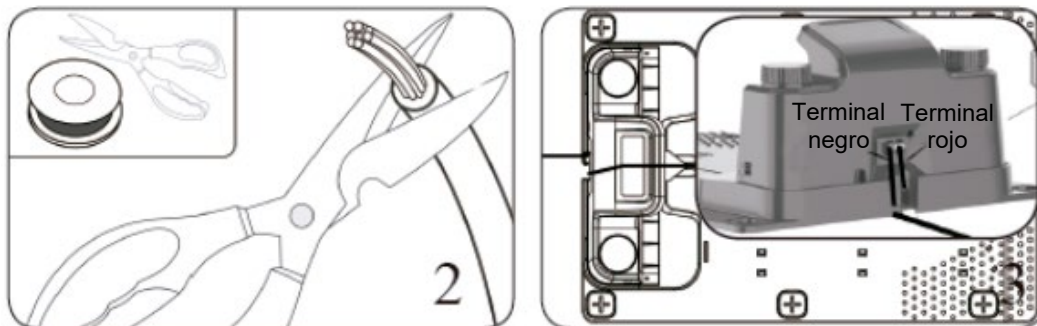

- Inserte el terminal del cable perimetral (ROJO) en el lado de SALIDA, luego el cable perimetral a través de la ranura debajo de la placa base de carga.
- Cuando coloque el cable perimetral en el área de trabajo, corte el cable innecesario, pele el cable perimetral unos 10 mm en el otro extremo, inserte el otro terminal de cable (negro) en el lado de ENTRADA.

Instalación del cable perimetral

- Cuando coloque el cable perimetral, use el calibre de distancia para mantener un espacio de 30cm entre el cable y el perímetro. Cada piqueta debe colocarse a unos 80cm de distancia, use el calibre para garantizar una instalación adecuada. La superficie de trabajo suele ser un área irregular, la distancia entre piquetas se puede reducir según

convenga por el tipo de perímetro y terreno.

NOTA: La longitud máxima permitida para el cable perimetral es de 300 m.

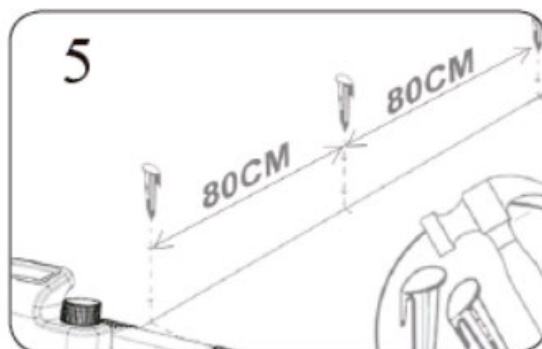
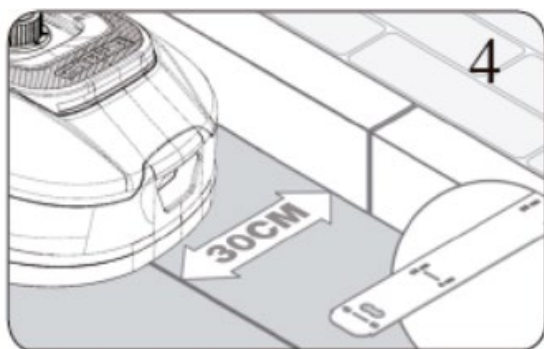

- Si un obstáculo está nivelado con el suelo y es seguro que el robot cortacésped pueda pasar por encima, como un camino de entrada o una acera, solo se necesitan 8 cm de espacio entre él y el cable perimetral.

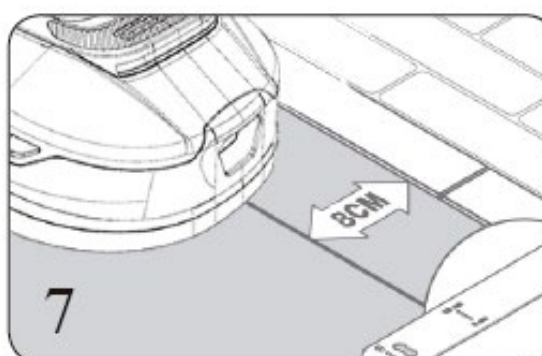
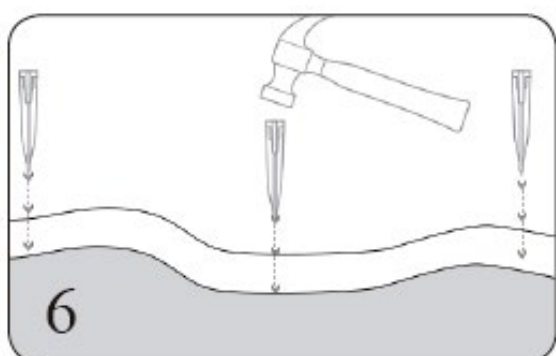

- Requisitos de configuración para islas y tamaños de pasillos: Si no desea que el robot cortacésped vaya a una zona como, por ejemplo; flores, arbustos o árboles, puede colocar una isla perimetral para esos elementos de su jardín. Puede ver el tipo de montaje de ejemplo en la figura 8.

Como se muestra en la figura 9, el robot cortacésped puede pasar por un paso estrecho de hasta 0,8m de ancho.

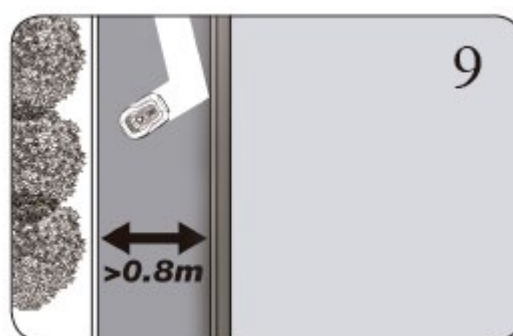

- Asegúrese de que el cable perimetral esté perfectamente recto en cada esquina y que todos los ángulos formados por el cable perimetral sean de 90° o más. Evite ángulos muy agudos en la instalación.

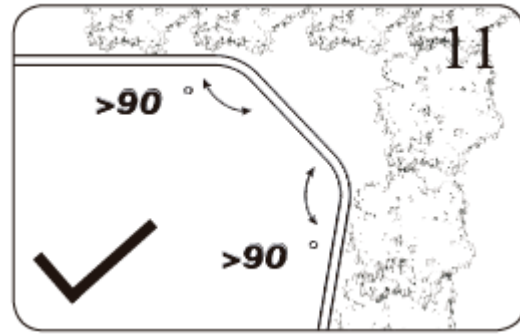
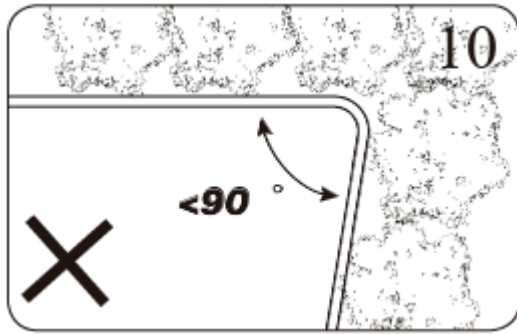

- Pendientes: Su robot cortacésped tiene la capacidad de subir pendientes de forma segura hasta un 35% (20°), por lo que se debe evitar las zonas con más pendiente que esta.

Cómo calcular la pendiente de su césped: Coloque el cable perimetral en pendientes según se muestra en las figuras 12 y 13.

Nota: *A: Cable perimetral superior / B y C: Cable perimetral inferior

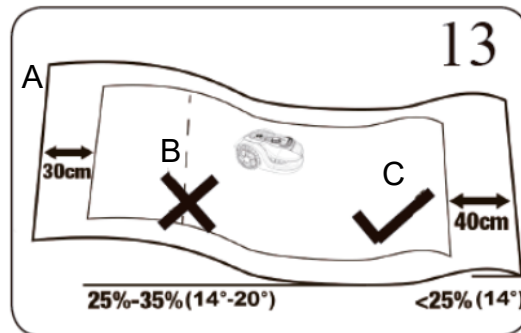
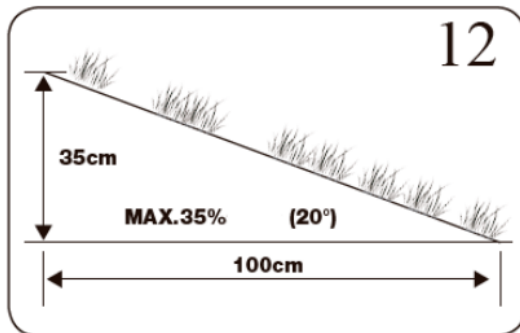

Conexión de la base de carga a la fuente de alimentación

Enchufe la base de carga a la fuente de alimentación, que a su vez debe estar conectada a una toma de corriente de su vivienda.

La luz LED de la base de carga indica el estado de la batería. A continuación, se puede consultar el significado de cada luz LED y, así, asegurarse de que la conexión está correcta.

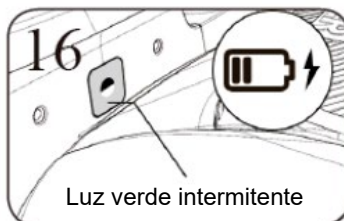
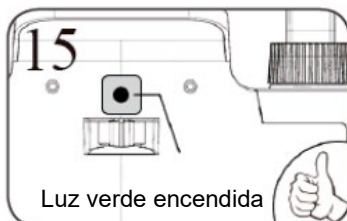
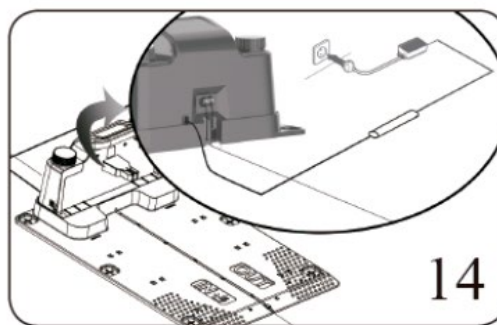

| Estado de la luz LED | Posible significado | Acción |
|------------------------|--|--|
| No enciende | No hay corriente | Confirme que el cable de alimentación esté conectado correctamente al cargador y que el cargador esté conectado a una fuente de alimentación adecuada. |
| Luz verde encendida | El cable perimetral está conectado a la derecha; el robot cortacésped está completamente cargado | NA |
| Luz verde intermitente | El robot cortacésped se está cargando correctamente | NA |
| Luz roja intermitente | El cable perimetral no está conectado El cable perimetral está roto | Verifique que los dos extremos del cable perimetral estén conectados correctamente. Compruebe que el cable perimetral no esté roto. |

Comprobación de la instalación

- Ajuste la altura de corte a su nivel máximo (60 mm) para el primer corte.
- Coloque su robot cortacésped dentro del área de trabajo, trabaje durante un tiempo, luego verifique el cable perimetral correctamente.
- Verifique si el robot cortacésped regresa a la estación de carga a lo largo del cable perimetral.
- Si regresa con éxito a la base de carga, la instalación se ha completado con éxito.

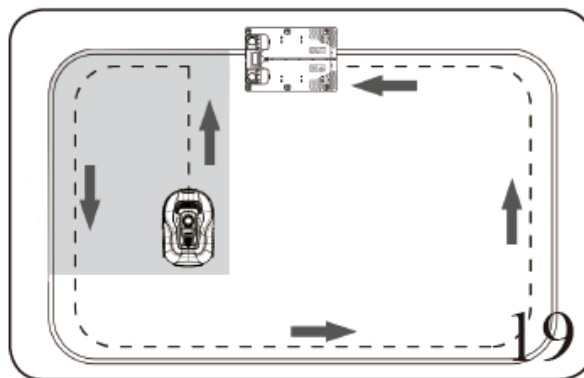
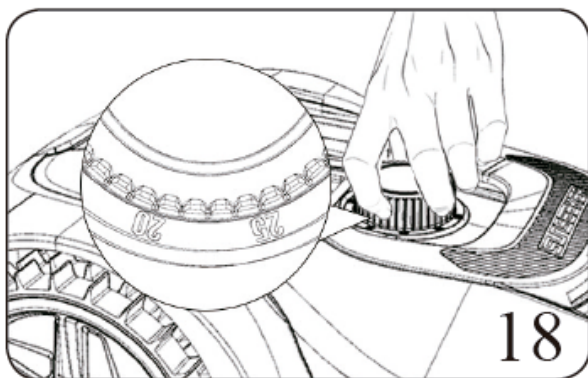

6. CONFIGURACIÓN

Guía rápida de configuración del robot cortacésped

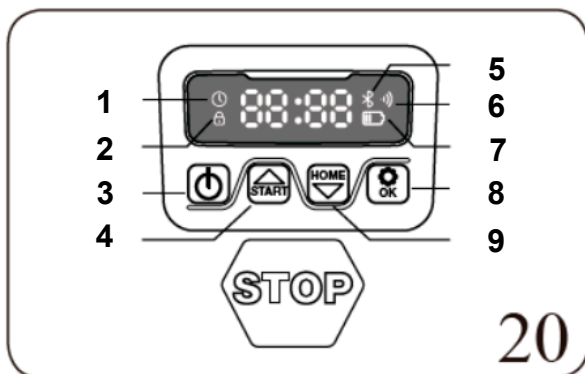

1. Icono de configuración de fechas
2. Icono de configuración de contraseña
3. Encender/apagar
4. Empezar a trabajar/ Subir
5. Bluetooth
6. Wi-Fi
7. Icono de batería
8. Confirmar (OK)
9. Volver a la estación / Bajar

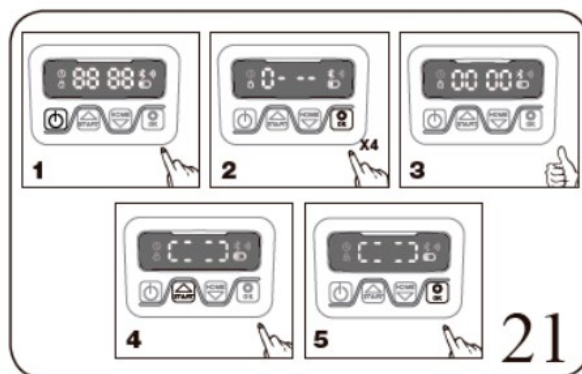

- 1) Después de la instalación del cable perimetral, puede comenzar a usar el robot cortacésped.
- 2) Pulse el botón de encendido/apagado (3) hasta que se encienda el robot cortacésped. Para el primer uso, ingrese el código PIN predeterminado 0000 presionando cuatro veces cuando el número 0 esté parpadeando. El código PIN se puede cambiar, consulte el siguiente apartado de configuración.
Nota: El robot cortacésped se apagará si no recibe ninguna entrada dentro de los 30 segundos posteriores al encendido. Si se ingresa un código PIN incorrecto diez veces, el robot cortacésped emitirá una alarma sonora y luego se apagará.
- 3) Presione , luego presione para comenzar a cortar el césped.
- 4) Presione y luego para que el robot vuelva a la estación de carga.

El robot cortacésped funcionará continuamente hasta que alcance el nivel bajo de energía de la batería y luego volverá a la base de carga. Una vez completada la carga, el robot cortacésped reanudará automáticamente el corte o permanecerá en la base de carga de acuerdo con el programa de corte.

Cambiar código PIN

Para cambiar el código PIN:

- Mantenga presionados los botones y al mismo tiempo durante 3 segundos.
- El ícono parpadeará, "PIN 1" parpadeará, eso significa que debe ingresar el PIN anterior. Después de que se muestre el "PIN 1", el primer número parpadeará.
- Use o para seleccionar el número y presione para confirmar. El siguiente

número parpadeará.

- Use el mismo método para ingresar su antiguo PIN. Ahora puede establecer su nuevo PIN.
- Por ejemplo, el nuevo código PIN está configurado para ser 1234. Después de ingresar su antiguo PIN, "PIN2" parpadeará y el primer número parpadeará nuevamente. Use el mismo método para ingresar su nuevo código PIN deseado (en este ejemplo, 1234).
- Después aparecerá **1234** en la pantalla. Su código PIN ha sido cambiado con éxito.



*Nota: Sólo como referencia

Establecer año, fecha y hora

Establecer el año, la fecha y la hora son elementos de **configuración obligatorios**. Si no configura estos elementos, influirá en el tiempo de programación en la siguiente configuración. Estos elementos deben establecerse en el orden de año, fecha y hora. Para el ajuste del año:

- Para la configuración del año, mantenga presionado **START** durante 5 segundos hasta que el icono **🕒** y un número parpadeen en la pantalla, por ejemplo, 2020.
- Utilice **START** o **HOME** para seleccionar el año que desee.
- Luego presione **OK** para confirmar y finalizar la configuración del año.



*Nota: Sólo como referencia

- Mientras tanto, el icono **🕒** volverá a parpadear y se mostrará un número para indicar la fecha, por ejemplo, 08.25, que significa 25 de agosto.
- Cuando **0- --** esté parpadeando, use **START** o **HOME** para seleccionar el número y presione **OK** para confirmar. Luego finalice el ajuste de la fecha.
- Mientras tanto, el ícono **🕒** parpadeará y se mostrará la hora, por ejemplo, 13:25. Cuando **0- :-** esté parpadeando, use **START** o **HOME** para seleccionar el número y presione **OK** para confirmar.
- Ahora que se ha completado la configuración de la hora, en la pantalla se mostrará **1234**.

Cambiar la hora de inicio predeterminada

La hora de inicio predeterminada de 9:00 se puede cambiar a cualquier hora presionando los botones **START** y **OK** al mismo tiempo durante 3 segundos.

Por ejemplo, si desea cambiar la hora a las 13:25, cuando **0- :-** parpadee:



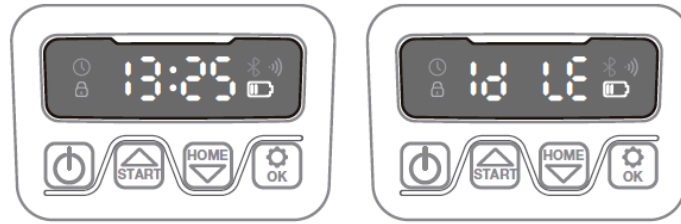

- Use **START** o **HOME** para seleccionar el número y presione **OK** para confirmar.
- Luego **1234** aparecerá en la pantalla y su cortacésped comenzará a cortar desde 13:25,

al mismo tiempo que escuchará un pitido.



Cambiar el tiempo de corte predeterminado por día





El tiempo de corte predeterminado es de 8 horas por día, puede cambiarlo a 1-24 horas.

- Mantenga presionados los botones  durante 3 segundos
- Por ejemplo, si desea cambiar a 06h, cuando **08 H** parpadee, use  o  para seleccionar el número y presione  para confirmar. Luego se mostrará **18 LE** en la pantalla.
- Luego, su robot cortacésped cortará 6 horas por día, al mismo tiempo escuchará un pitido.











Cambiar el tiempo de corte predeterminado por semana

El tiempo de corte predeterminado por semana es 5 días, pero puede cambiarse a 3 o 7 días.

- Mantenga presionados los botones  y  durante 3 segundos.
- Por ejemplo, cambie a 3 días por semana:
 - – 05 – parpadeará, use  o  para seleccionar el número y presione  para confirmar.
 - Entonces **18 LE** estará en la pantalla.

7. SOLUCIÓN DE PROBLEMAS – CÓDIGOS DE ERROR

| Monitor | Significado | Acciones |
|---------|---|---|
| F1 | Retraso por lluvia activado | No se requiere ninguna acción |
| E1 | Robot cortacésped fuera del área de trabajo | <ol style="list-style-type: none"> 1. Compruebe si el robot está dentro del área de trabajo, si lo estaba: 2. Compruebe si la base de carga está correctamente conectada al cargador y si el cargador está conectado a una fuente de alimentación adecuada; si están correctamente conectados, puede que los cables perimetrales estén fijados incorrectamente y deben invertirse. |
| E11 | Sin señal de límite | <ol style="list-style-type: none"> 1. Si el robot está dentro del área de trabajo, verifique la luz LED de la estación de carga, si se vuelve roja, significa que el cable perimetral no estaba bien conectado a las abrazaderas en la base de carga. Si estaba bien conectado a las abrazaderas y la luz LED aún se enciende en rojo, verifique si el cable perimetral está roto. |
| E2 | Las ruedas están bloqueadas | <ol style="list-style-type: none"> 1. Apague el robot y llevarlo a una zona libre de obstáculos. 2. Enciéndalo. Pulse  y luego . 3. Si aún se muestra el mensaje de error, apáguelo; dé la vuelta al cortacésped y compruebe si hay algo que impida que las ruedas giren. 4. Elimine cualquier obstrucción, coloque el robot en posición de trabajo y enciéndalo. Pulse  y luego . |
| E3 | Disco de cuchilla bloqueado | <ol style="list-style-type: none"> 1. Apague el cortacésped. 2. Dé la vuelta al cortacésped y compruebe si hay algo que impida que el disco de cuchillas gire. 3. Retire cualquier obstrucción. 4. Coloque el robot en posición de trabajo y llévelo a un área con césped corto o ajuste la altura de corte. 5. Encienda el robot cortacésped. Pulse  y luego . |
| E4 | Disparador de sensores de obstrucción no recuperado | <ol style="list-style-type: none"> 1. Apague el robot cortacésped. 2. Lleve el robot cortacésped a un área de su césped libre de obstáculos. 3. Retire la cubierta flotante y verifique el imán cilíndrico en la cubierta flotante. Si no hay imán, reemplace la cubierta flotante. 4. Encienda la alimentación. Pulse  y luego . |
| E5 | El robot cortacésped está levantado | <ol style="list-style-type: none"> 1. Apague el robot cortacésped. 2. Lleve el robot cortacésped a un área de su césped libre de obstáculos. 3. Encienda el robot cortacésped. Pulse  y luego . 4. Si aún se muestra el mensaje de error; apáguelo; dé la vuelta al robot. Compruebe si hay algo que impida el deslizamiento del eje de las ruedas delanteras. 5. Quite cualquier obstrucción, coloque el robot cortacésped en posición de trabajo y enciéndala. Pulse  y luego . |
| E6 | Se ha activado el sensor de vuelco | <ol style="list-style-type: none"> 1. Coloque el robot cortacésped en posición de trabajo. Pulse  y luego . |
| E7 | Se han activado los sensores de inclinación | <ol style="list-style-type: none"> 1. Apague el robot cortacésped. 2. Lleve el robot cortacésped a un terreno plano en su césped. 3. Encienda el robot cortacésped. Pulse  y luego . |
| E8 | Conexión de carga fallida | <ol style="list-style-type: none"> 1. Compruebe que el cable perimetral a cada lado de la base de carga debe estar recto durante 1 m sin esquinas ni obstáculos para garantizar un acoplamiento adecuado. 2. La estación de carga debe colocarse en un terreno relativamente nivelado. No debe colocarse sobre una superficie inclinada o en cualquier lugar que haga que su placa se doble. 3. Acople manualmente el robot cortacésped en la base de carga para cargarla. Después de que el robot esté completamente cargado, presione  y luego . |
| BP | Protección de temperatura de la batería | <ol style="list-style-type: none"> 1. Compruebe la temperatura de la batería. La temperatura es demasiado alta, espere hasta que la temperatura se haya enfriado. Si la temperatura es demasiado baja, espere hasta que la temperatura sea $>5^{\circ}\text{C}$, presione  y |

| | | |
|----|-------------------|---|
| | | <p>luego .</p> <p>2. Si aún se muestra el mensaje de error, reemplace una batería nueva. Reinicie el robot cortacésped. Pulse  y luego .</p> <p>3. Si el error ocurre repetidamente, comuníquese con su distribuidor oficial para obtener ayuda.</p> |
| EE | Error desconocido | <p>1. Reinicie el robot cortacésped. Pulse  y luego . Si aún se muestra el mensaje de error, comuníquese con su distribuidor oficial para obtener ayuda.</p> |

 **Atención:** Si el error no se subsana con las medidas anteriores, pruebe a reiniciar la unidad. Si aun así continúa el error, póngase en contacto con su distribuidor Anova más cercano.

8. ACTUALIZACIÓN DE SOFTWARE

El software se puede actualizar cuando hay nuevas versiones disponibles. El último software será facilitado a través de su distribuidor oficial de Anova.

9. MANTENIMIENTO

Su robot cortacésped necesita de un mantenimiento y limpieza de manera habitual. Además, algunas piezas requerirán reemplazo a medida que se desgasten. Apague la máquina antes de realizar cualquier servicio o mantenimiento para garantizar su seguridad.

Mantenimiento de afilado de las cuchillas

 **Advertencia:** Antes de limpiar, ajustar o reemplazar las cuchillas, apague el robot cortacésped y póngase los EPIS necesarios, tales como guantes protectores o similar.

 **Advertencia:** Cuando coloque cuchillas nuevas, asegúrese de reemplazar todas las cuchillas. No es obligatorio reemplazar todos los tornillos si están en buenas condiciones, si el tornillo se ha dañado o no se puede arreglar, entonces necesita un tornillo nuevo para montar la cuchilla. Esto es importante para asegurar la retención de la cuchilla y equilibrar el disco giratorio de la hoja. Si no se utilizan tornillos nuevos, se podrían producir lesiones graves.

- Cada cuchilla de corte tiene una duración estimada de 2 meses cuando esté programado un corte diario. Revise siempre para ver si las cuchillas están rotas o dañadas y reemplácelas si lo están.
- Cuando las cuchillas de corte estén desafiladas y gastadas, se deben reemplazar con las cuchillas de repuesto provistas con su robot cortacésped.
- Las cuchillas de repuesto también están disponibles en su distribuidor oficial Anova.

 **Importante:** Después de atornillar las cuchillas al plato de corte, asegúrese de que la cuchilla pueda girar libremente.

Limpieza

 **Advertencia:** Antes de limpiar, apague su robot. Póngase guantes protectores antes de limpiar el plato de corte.

Nota: Puede limpiar con agua a baja presión (<1Mpa)

Almacenamiento

Su tractor cortacésped tendrá una mayor vida útil si se almacena correctamente y no se usa durante el invierno.

Antes de preparar su robot cortacésped para almacenarlo, le recomendamos:

- Limpie a fondo su robot cortacésped.
- Cargue completamente la batería y retírela del robot cortacésped.
- Apague la alimentación.

⚠ Advertencia: Proteja la parte inferior del robot cortacésped del agua. No almacene el robot cortacésped boca abajo al aire libre.

Sustitución de la batería

⚠ Advertencia: Apáguelo antes de intentar cualquier ajuste, reemplazo o reparación. Antes de reemplazar las cuchillas, apague su cortacésped y póngase guantes protectores.

Si necesita reemplazar la batería, siga estos pasos:

- Dé la vuelta a su robot cortacésped.
- Retire los tornillos de la tapa de la batería. Retire la tapa de la batería.
- Saque la batería vieja con cuidado. Presione el pestillo y suelte los conectores.
Nota: No tire de los cables. Sostenga los conectores y suelte el pestillo.
- Conecte una batería original nueva conectando los conectores hasta que encajen en su posición.
- Coloque la batería como se muestra, coloque la cubierta nuevamente en su posición y apriete los tornillos.

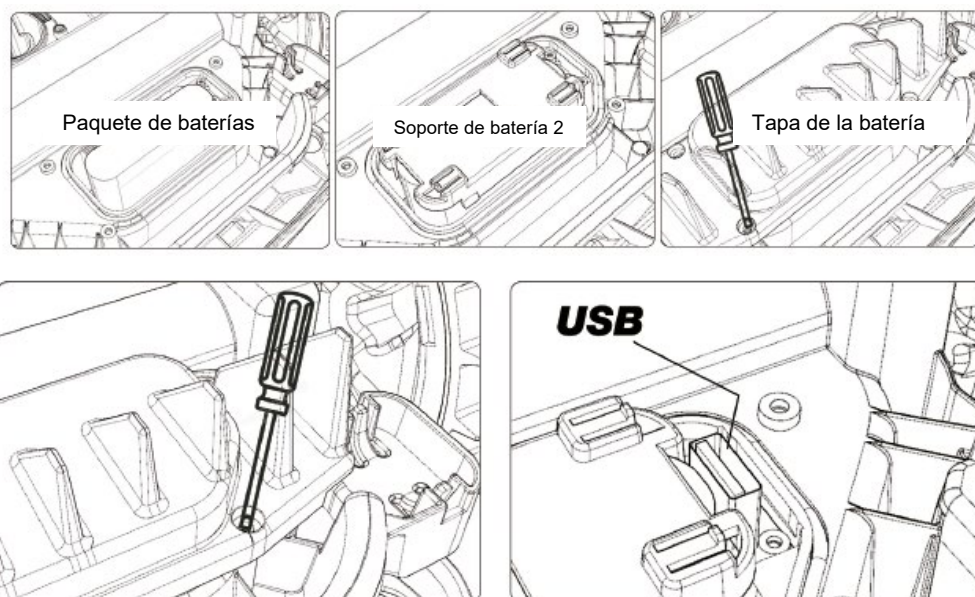

10. CONECTAR APP

El robot cortacésped es un dispositivo IOT (Internet Of Things). Para obtener la funcionalidad completa de su robot cortacésped y mantenerlo siempre actualizado con el software más reciente, debe estar conectado a Internet a través de su Wi-Fi o Bluetooth 4.0.



Descarga la aplicación



Primero descargue la aplicación gratuita del robot cortacésped, obténgala de Android (4.4.2 o superior) u otras como App Store (iOS 11 o superior).

Nota: Asegúrese de que la lente de su dispositivo se encuentra libre de residuos que impidan la lectura de QR.

Asegúrese de tener:

- Su contraseña de red WIFI.
- Número de serie del robot cortacésped. Se puede encontrar en la etiqueta debajo del capó trasero de la máquina.
- Si no desea escribir el número de serie, ingréselo escaneando el código QR de la etiqueta con la cámara de su teléfono.

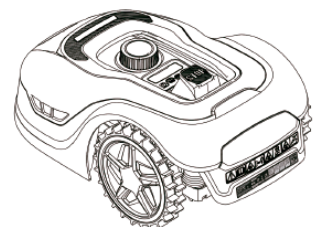

Verifique la configuración de su WIFI

- El robot cortacésped funciona con 2,4 GHz.
- Asegúrese de que su robot de césped y su teléfono estén conectados en los mismos entornos de red (router).

- Asegúrese de que la distancia entre su robot cortacésped, teléfono y router sea lo más cercana posible durante la conexión.
NOTA: Cuando el robot se mueve a un área de su césped con poca o sin señal WIFI, las instrucciones enviadas desde la aplicación solo se ejecutarán cuando el cortacésped regrese a un área con buena señal.

Cómo conectar el robot a internet

Inicie la aplicación y siga estas instrucciones

Esta aplicación es una parte integral de las funcionalidades de su robot cortacésped basado en la computación en la nube.

Una vez conectado, el robot cortacésped puede acceder a sus instrucciones únicas de programación automática desde la nube y puede descargar el software más reciente para optimizar su desempeño.

Desde la App podrá:

- Iniciar y detener el funcionamiento de su robot.
- Programar los días y horas de trabajo.
- Configurar la frecuencia del corte de los bordes.
- Configurar las zonas de comienzo.
- Renombrar a su robot cortacésped.
- Configurar el intervalo de retraso por lluvia.
- Calibrar su zona horaria.
- Actualizar el software y buscar actualizaciones.
- Acceder al registro de sucesos y curso diario de trabajo.
- Ver el porcentaje de batería.
- Controlar en todo momento el estado de trabajo de su robot cortacésped.
- Puede, además, controlar varias unidades de robot simultáneamente con la misma cuenta.



1. Registre su cuenta

2. Agregue su robot usando el código QR que tiene en la pegatina

3. Introduzca el pin por defecto de su robot (0000)

4. Red de conexión (Wi-Fi)

Comandos APP:

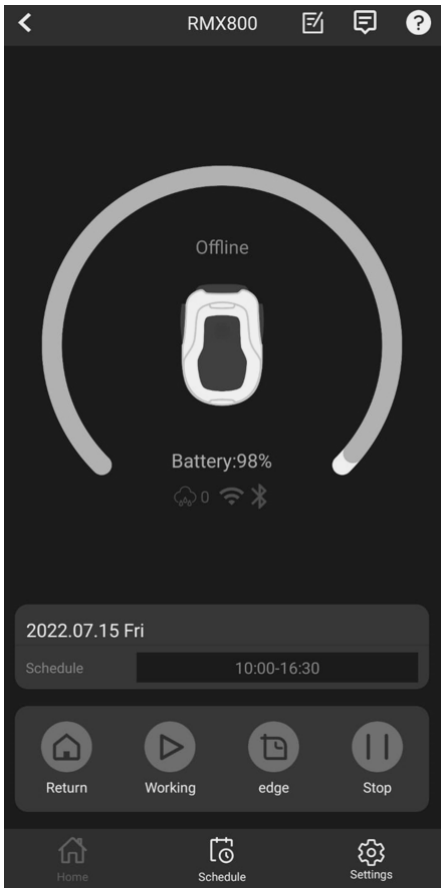

Acceso a envío de informes y contacto con fabricante.



Acceso a registro de eventos e historial de trabajo.



Tutorial explicativo de los principales comandos.

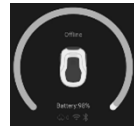

Informe general del estado del robot. Nivel de batería, conexión, tipo de conexión e indicador de lluvia.

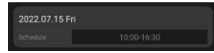

Próximo trabajo programado.



Si el robot está cortando, orden de regreso a base. Debe pulsar Stop antes.



Si el robot está en base, orden de comenzar a cortar.



Si el robot está en base, orden de cortar bordes de perímetro.



Si el robot está cortando, orden de detención.



Acceso a pantalla inicio y de estado general.



Acceso a programación de calendario de trabajo.



Acceso a ajustes secundarios: nombre, punto de inicio, demora de lluvia, ajustes Wi-Fi, ajuste de hora, actualizaciones software.

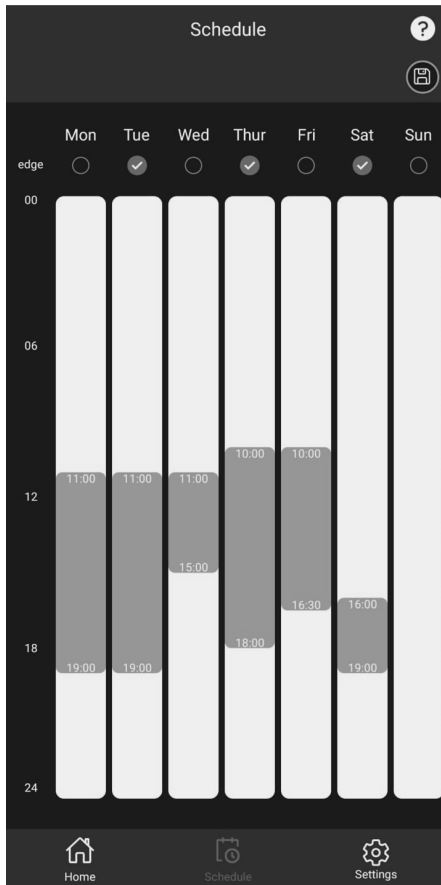
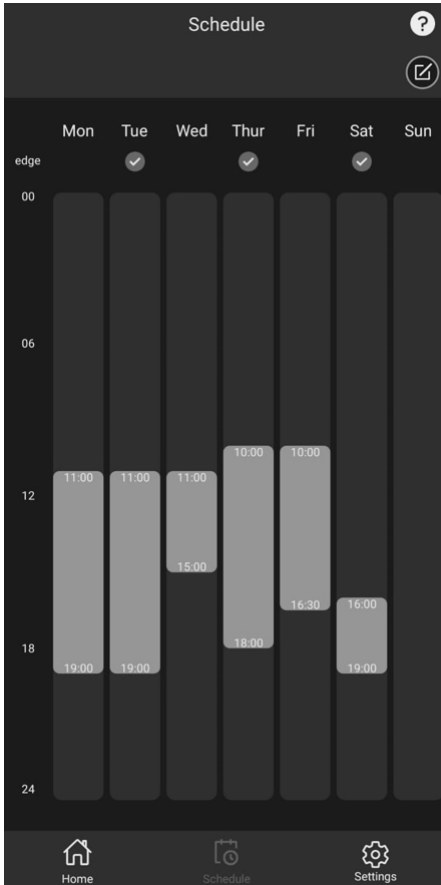

Botón para editar programación.



Botón para guardar programación.

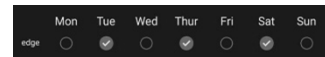

Lista de días para cortar por los bordes.

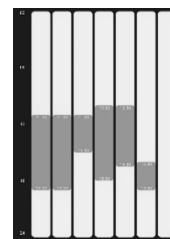

Pantalla de ajuste de hora de inicio y final de trabajo por día. Puede ajustarse estirando la barra de forma táctil o bien pulsando y fijando una fecha exacta.

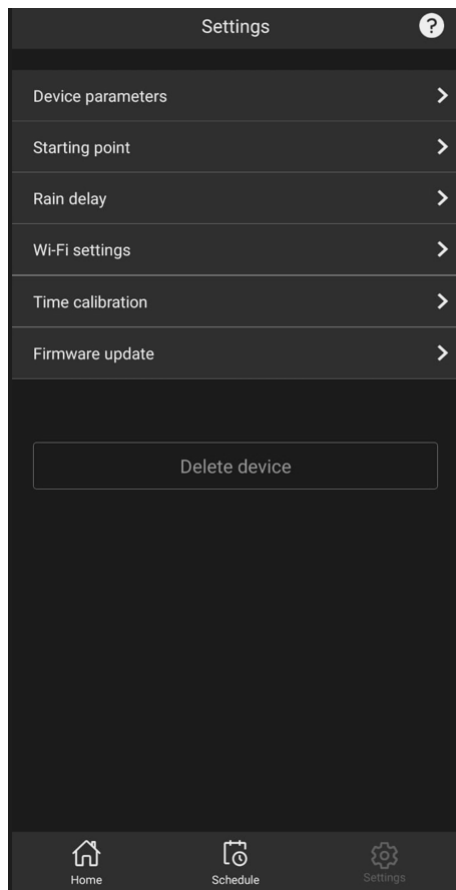

Device parameters >

Acceso a datos sobre el robot: nombre, modelo y número de serie.

Starting point >

Acceso a la configuración de puntos de inicio. Cuenta con 4 opciones para configurar diferentes puntos de inicio por sesión de trabajo. Se indican en % sobre el perímetro total.

Rain delay >

Acceso a la configuración del Intervalo de demora por lluvia.

Wi-Fi settings >

Acceso a configuración wi-fi e identificación de red.

Time calibration >

Acceso a configuración de hora según ubicación y huso horario.

Firmware update >

Acceso a búsqueda de actualizaciones.

11. MEDIO AMBIENTE



Deshágase de su aparato de manera ecológica. No debemos deshacernos de las máquinas junto con la basura doméstica. Sus componentes de plástico y de metal pueden clasificarse en función de su naturaleza y reciclarse. Los materiales utilizados para embalar esta máquina son reciclables. Por favor, no tire los embalajes a la basura doméstica. Tire estos embalajes en un punto oficial de recogida de residuos.

12. CONDICIONES DE GARANTÍA

Aplicación

- La garantía asegura cobertura de servicio en todos los casos que correspondan, si bien ha de acompañarse la máquina de su respectiva factura de compra y ser gestionada a través de un centro autorizado Anova.

Su garantía está sujeta a las siguientes condiciones:

- La herramienta no ha sido mal utilizada, descuidada, modificada o reparada por nadie que no sea un centro de servicio autorizado.
- Solo se han utilizado accesorios y piezas originales del robot cortacésped en o con el producto.
- La herramienta ha trabajado en condiciones normales sin excesos de exigencia.
- La herramienta no se ha utilizado con fines comerciales o profesionales.
- La herramienta no se ha utilizado con fines de alquiler.
- La herramienta no ha sufrido daños por objetos extraños, sustancias o accidentes.

Exclusiones

La garantía no cubre en ningún caso:

- Componentes que están sujetos al desgaste natural causado por el uso de acuerdo con las instrucciones de funcionamiento.
 - Mal uso, negligencia, operación descuidada o falta de mantenimiento.
 - Defectos causados por un uso incorrecto, daños provocados debido a manipulaciones realizadas a través de personal no autorizado por Anova o uso de recambios no originales.
 - El mantenimiento, la manipulación o la sobrecarga no autorizados o inadecuados quedan excluidos de esta garantía, al igual que los accesorios como bombillas, cuchillas y brocas, etc.
- Esta garantía no se aplica a los accesorios suministrados con la herramienta.
 - Esta garantía se aplica únicamente al comprador original y no se puede transferir.
 - Todas las reparaciones y herramientas de reemplazo estarán cubiertas por la garantía limitada por el resto del período de garantía a partir de la fecha de la compra original.
 - Para acelerar su consulta telefónica, puede ponerse en contacto a través de nuestra plataforma proporcionando el número de modelo y el número de serie de su robot cortacésped.
 - Puede escribir el número de modelo y el número de serie en nuestro correo electrónico.



¡ATENCIÓN!

PARA ASEGURAR UN FUNCIONAMIENTO Y UNA SEGURIDAD MÁXIMA, LEA EL LIBRO DE INSTRUCCIONES DETENIDAMENTE ANTES DE USAR.

13. DESPIECE

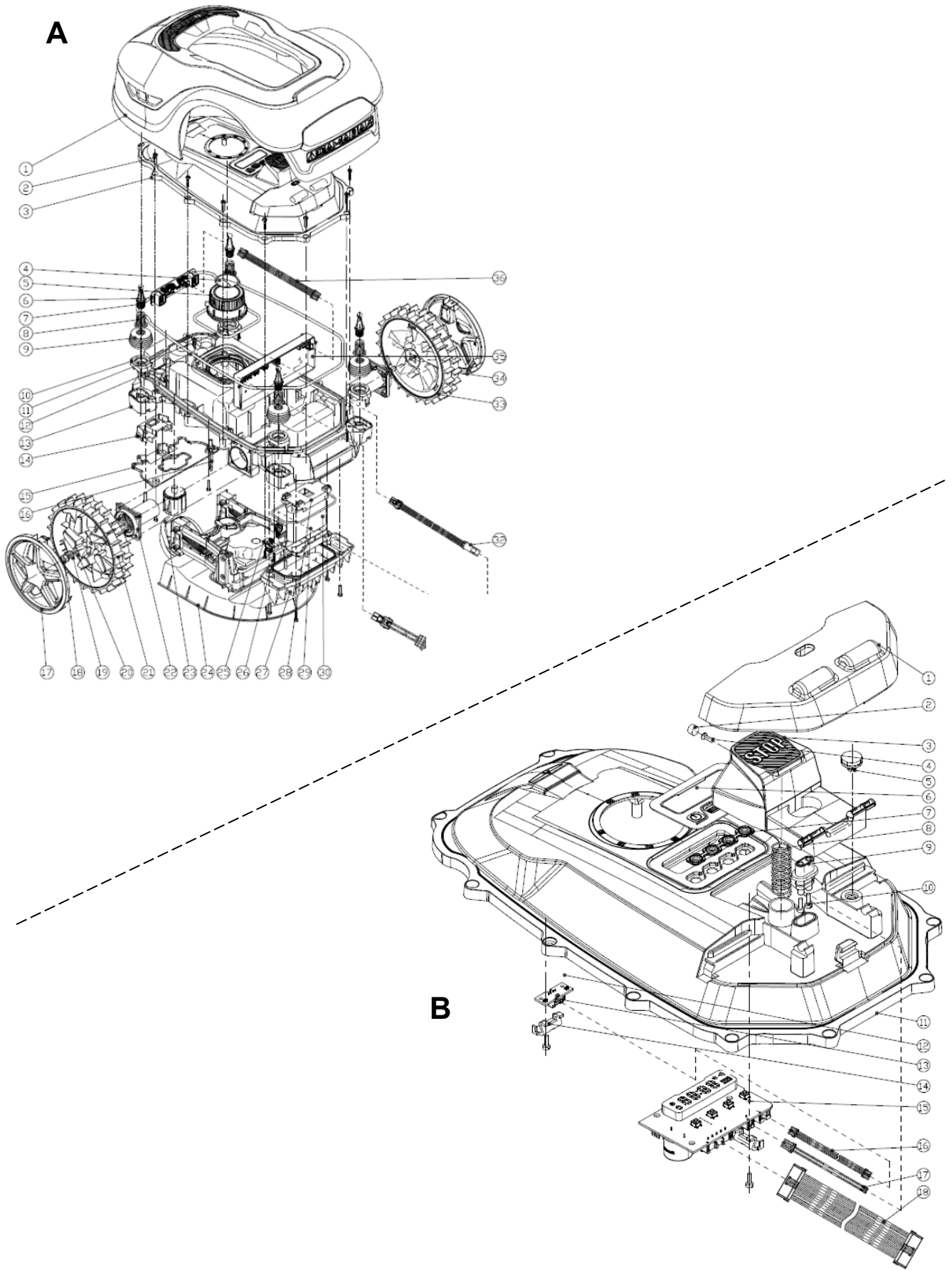

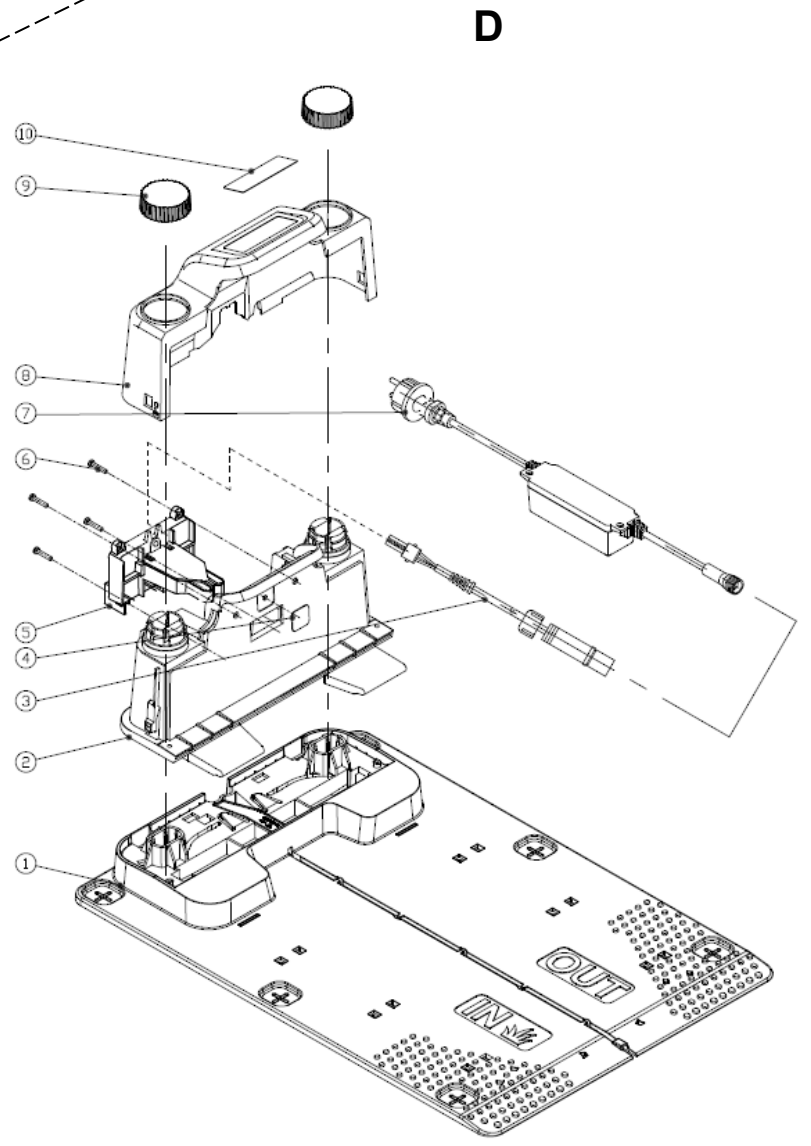
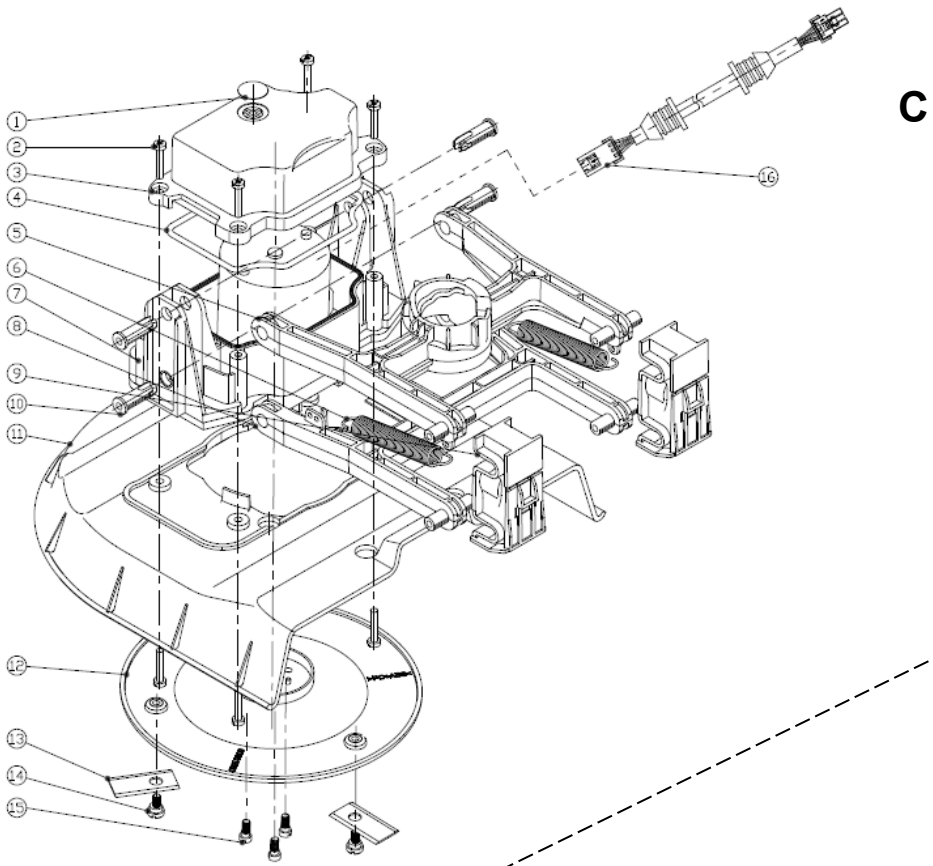

14. CERTIFICADO CE

DECLARACIÓN DE CONFORMIDAD (CE)

EMPRESA DISTRIBUIDORA

MILLASUR, S.L.
RUA EDUARDO PONDAL, Nº 23 P.I.SIGÜEIRO
15688 OROSO - A CORUÑA
ESPAÑA



DECLARACIÓN DE CONFORMIDAD CE

En cumplimiento con las diferentes directivas CE, en la presente se confirma que, debido a su diseño y construcción, y según marca CE impresa por fabricante en la misma, la máquina identificada en este documento cumple con las exigencias pertinentes y fundamentales en seguridad y salud de las citadas directivas CE. Esta declaración valida al producto para mostrar el símbolo CE.

En el caso de que la máquina se modifique y esta modificación no esté aprobada por el fabricante y comunicada al distribuidor, esta declaración perderá su valor y vigencia.

Denominación de la máquina: **ROBOT CORTACÉSPED**

Modelo: **RC800 [RMA801M20V]**

Norma reconocida y aprobada a la que se adecúa:

2006/42/EC
2014/53/EU
1999/519/EC
2011/65/EU

Testado de acuerdo a normativa:

EN 50636-2-107:2015+A1:2018+A2: 2020
EN 60335-1:2012+A11:2014+A13:2017+ A1:2019 + A2:2019+ A14:2019
EN 50636_2_107C
EN 50665: 2017
EN IEC 62311: 2020
EN 303 447 V1.1.1 // EN 300 328 V2.2.2 // EN 300 328 V2.1.1
EN IEC 55014-1:2021, EN IEC 55014-2:2021, EN IEC 61000-3-2:2019, EN 61000-3-3:2013+A1:2019
EN 301 489-1 V2.2.3, EN 301 489-3 V2.1.1, EN 301 489-17 V3.2.4

Sello de empresa

MILLASUR, S.L.U.
Rúa Eduardo Pondal,23 - Pol.EMP. Sigüeiro
15688-Oroso-A Coruña
Tel.(+34) 981 69 64 65 - Fax (+34) 981 69 08 61
e-mail: millasur@millasur.com
CIF: B-15 749 922